

品名	品番	製品重量	許容荷重
調整枠	TP912	12.9kg	42.65KN (4.35t)

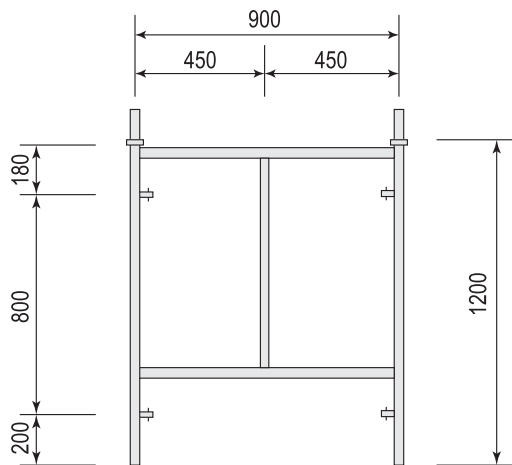

スパン別適用筋交い		L 1800	XA 1218
L 1500	XA 1215	L 1200	XA 1212
L 900	XA 1209	L 600	XA 1206

品名	品番	製品重量	許容荷重
調整枠	TP909	10.8kg	42.65KN (4.35t)

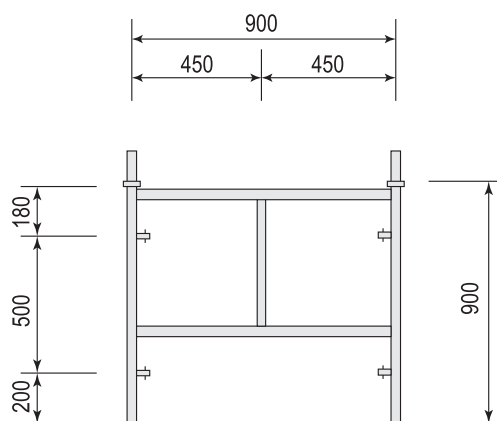

スパン別適用筋交い		L 1800	XA 918
L 1500	XA 915	L 1200	XA 912
L 900	XA 909	L 600	XA 906

品名	品番	製品重量	許容荷重
調整枠	TP906	8.5kg	42.65KN (4.35t)

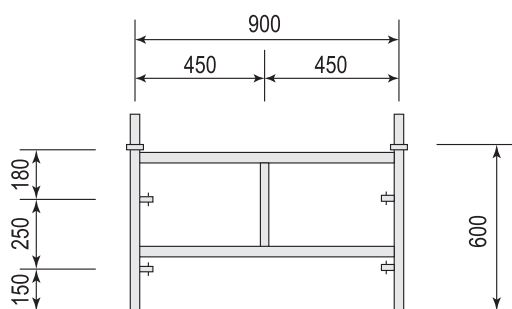

スパン別適用筋交い		L 1800	XA 618
L 1500	XA 615	L 1200	XA 612
L 900	XA 609	L 600	XA 606

品名	品番	製品重量	許容荷重
調整枠	TP904	7.1kg	42.65KN (4.35t)

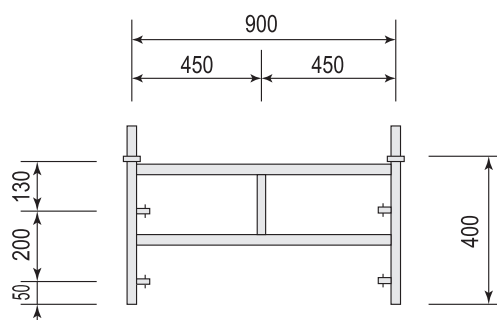

スパン別適用筋交い		L 1800	XA 418
L 1500	XA 415	L 1200	XA 412
L 900	XA 409	L 600	XA 406