

Jet spray

そして、世界がジェットスプレー。
WORLD WIDE JETSPRAY

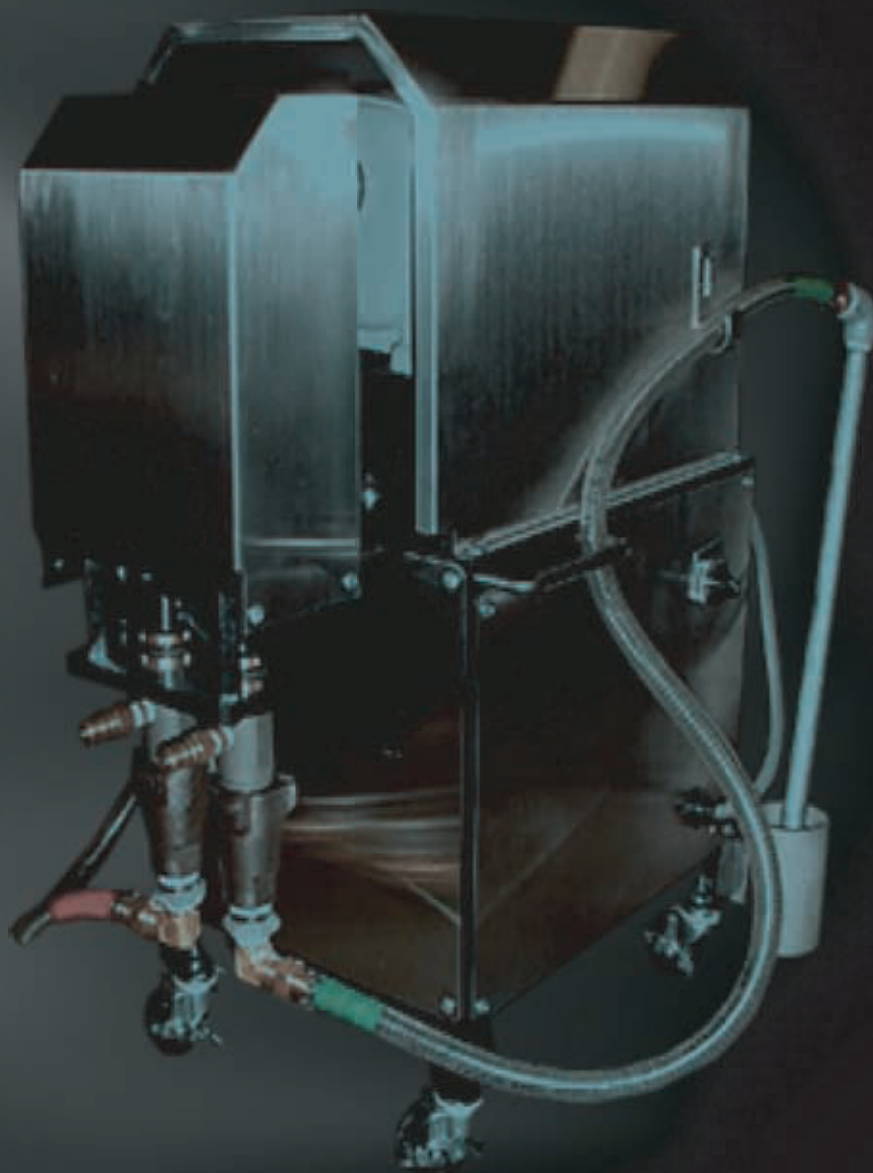

Dynamic Machine

Catalog

Jet spray

Dynamic Machine



性能

必要電力	100V 30A
コンプレッサー	3馬力以上
吐出量	3L/min
混合比率	100 : 100
設定温度	メーカー指定温度
本体サイズ	幅450×奥行550×高さ690
本体重量	50kg

【主要寸法図】

施工能力 300 ~ 500 m²/日

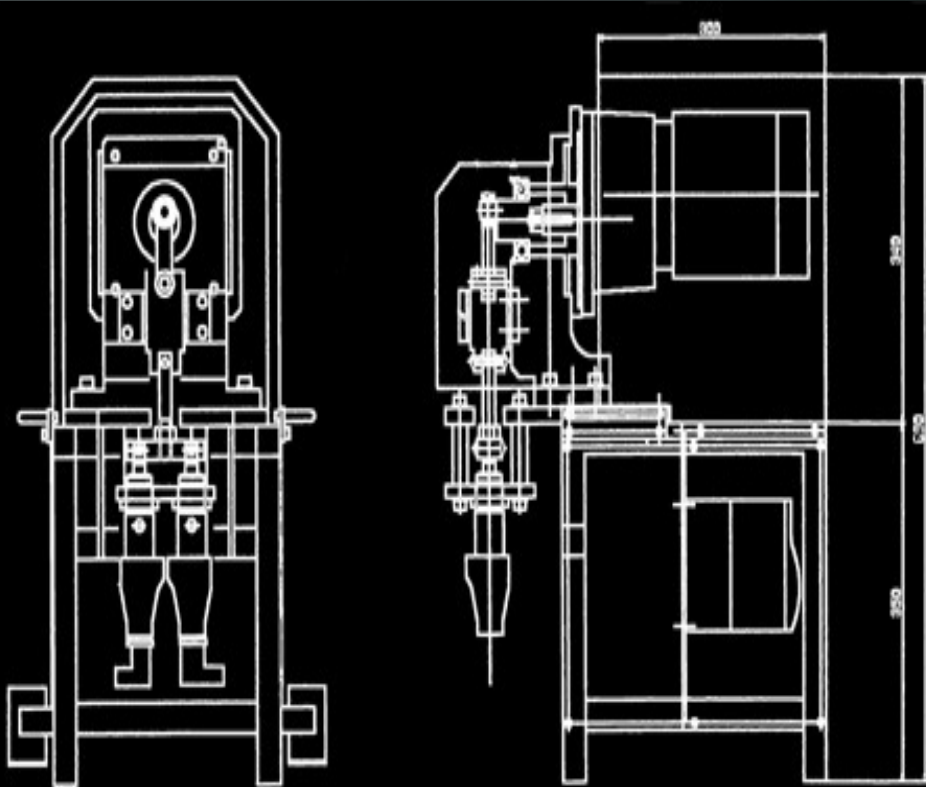

90m²/hの吹付能力

驚異的なスピードで吹付けます。
1日で500m²の吹付けが可能です。
(2mm厚. 5~6時間)

100Vの電源でOK

変圧器があれば世界中
どこでも使えます。

小型軽量 高性能

重量は約50kg. 高さ690mmで
楽々移動できます。(キャスター付)
小さなボディに驚異の高性能が

Dynamic-Gun

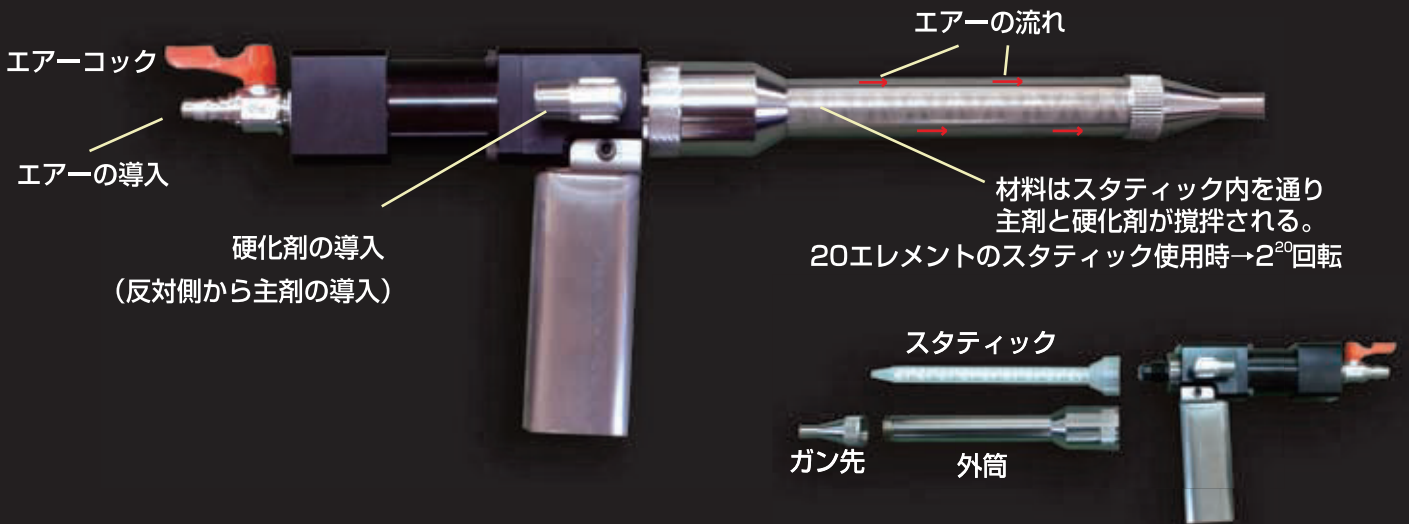

エアークック調整で自在な吹付け

エアークック位置

流し込み

10° ~ 20°

入隅

クラック ひび割

通常吹付け

全開

フロアー 立ち面etc.

エアークック調整で
 多様な吹付けが可能。
 10° ~ 20° で欠損部等
 への流し込みが可能。

通常は80° ~ 90° (全開)
 で吹付け。
 2mm厚で1日300~500㎡
 の吹付けが可能。

エンボス・nonlip仕上げ

エンボス・nonlip仕上げ

仕上げは、ガンを高い位置で上下に動かすことにより吹付けむらのないエンボス調の仕上りに。

Jet spray

machine Setting

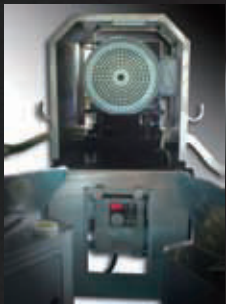
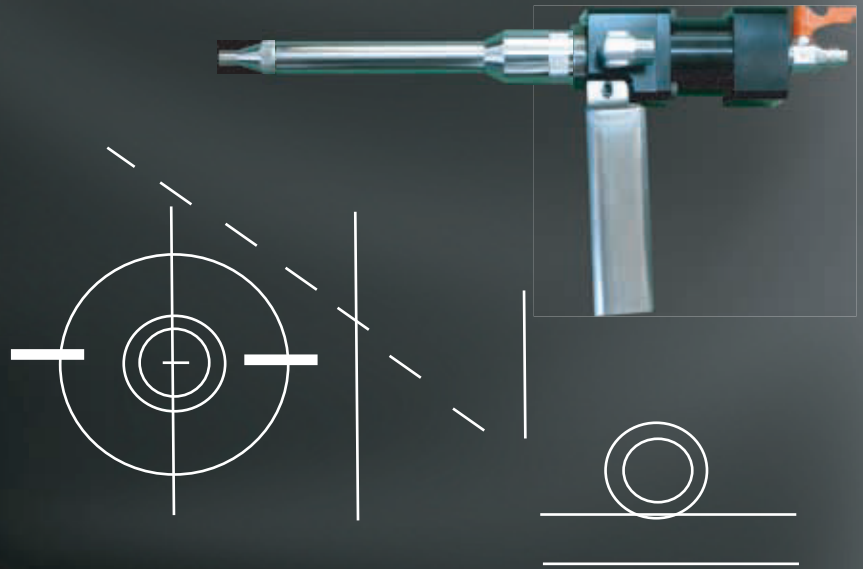
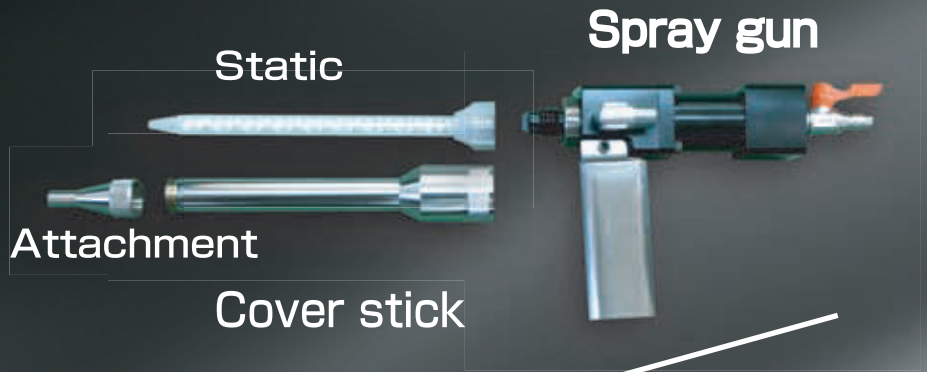

コンピューター制御

コンピューター制御により安定した吐出を得ることができます。

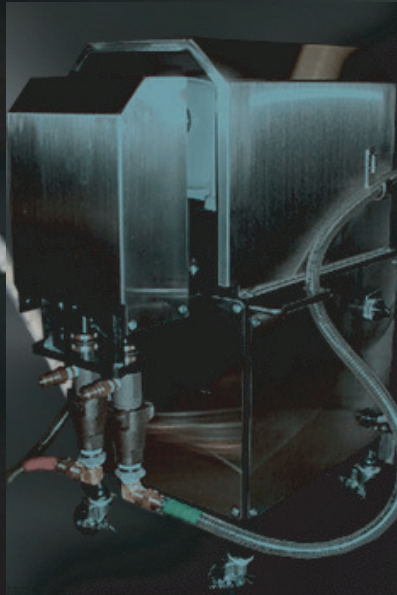

Jet spray

Construction



極小の材料ロス
一斗缶から直接材料を吸上げる
ので材料ロスは最小です。



Better
より

Best

同軸シリンダ
同軸のシリンダの採用により
安定した材料を供給できます。

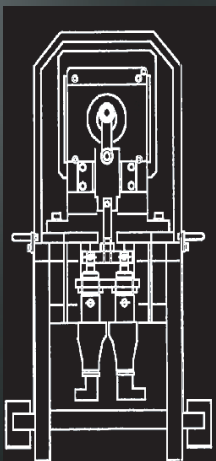
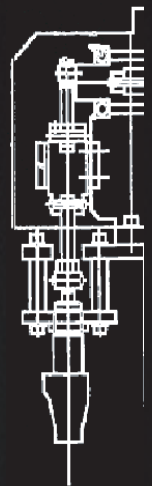

Jet spray JS Top-Gun

携帯用・超密着・超速乾

トップガン

カートリッジ式防水スプレー



カートリッジ式吹付材料ウレテン



400g入

エア圧は、0.5MPa(5kg/cm³)以下に調整してください。

要コンプレッサー (別売)



1.8馬力以上



1. エア源 (コンプレッサー作動)



2. セッティング



3. 吹付け

これは便利

小規模補修工事の決定版



※エア調整も可能

膜の性能は大型マシン吹付時と変わりません。



ドレンまわり



壁面クラック

吹付け.コーキング.注入

3V スリーV



吹付け.コーキング.注入に対応

高性能小型コンプレッサー



セット価格



+

1. エア源 (コンプレッサ作動)



2. セッティング



3. 吹付け

3種類の施工

吹付け.コーキング.注入の決定版



Jet Spray 3V





〒636-0051
奈良県北葛城郡河合町川合768番地
TEL 0745-58-2121 FAX 0745-60-1142
<http://www.jetspray.co.jp>
kawata@jetspray.co.jp