

1 台 車

コンパクト700
ハコボーダイ

1-1



アルロックキャリア

アルハボ

1-2



台車D-1200・1300

まめ台車

1-3



フリー台車

1-4

多目的台車



ハンドパレット

折りたたみ台車

折りたたみプラ台車

1-5



ハンガー
パレット

1-6



メッシュパレット

1-7-8



コンパクト
台車

ラスティ
パレット

1-9~10



丸形
エコパレ

1-14



安心台車

1-11~12



PSボックス

1-13



エコックストッカー

棚用足場



コンパクト700・ハコボーダイ

スチール製

4輪
ストッパー

折畳式

柱をらくらく収納! オール一体型でとても便利!
700mm×1000mmのコンパクトサイズ

コンパクト700 特許商品

管理が簡単!

許容荷重は900kg

質量45kgと軽量!

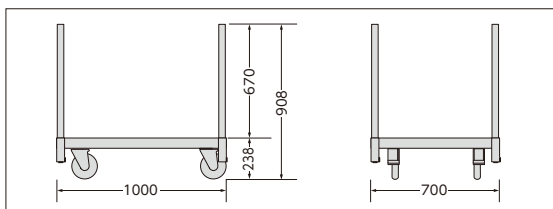

外寸法 (mm)			内寸法 (mm)			タイヤ径 (φ)	タイヤ素材	車輪タイプ	質量 (kg)	許容荷重 kN (kgf)
幅 (W)	奥行 (D)	高さ (H)	幅 (W)	奥行 (D)	高さ (H)					
700	1000	238 (柱無) 908 (柱有)	605	910	0 (柱無) 670 (柱有)	150	ウレタン	4輪自在 (ストッパー付)	45.0	8.82 (900)

ハコボーダイ

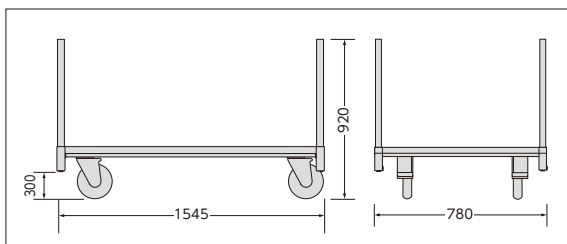

商品名	外寸法 (mm)			内寸法 (mm)			タイヤ径 (φ)	タイヤ素材	車輪タイプ	質量 (kg)	許容荷重 kN (kgf)
	幅 (W)	奥行 (D)	高さ (H)	幅 (W)	奥行 (D)	高さ (H)					
ハコボーダイ (大)	780	1545	300 (柱無) 920 (柱有)	685	1455	0 (柱無) 620 (柱有)	200	ウレタン	4輪自在 (ストッパー付)	52.0	9.8 (1000)

コンパクト700・ハコボーダイ収納例

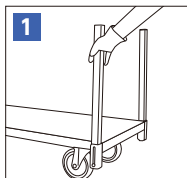

柱組立状態

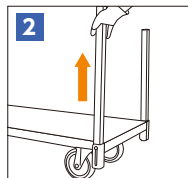

柱を上引っ張り張ります。

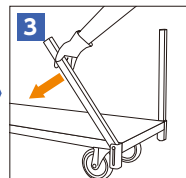

そのまま台車の中央に向かって倒します。

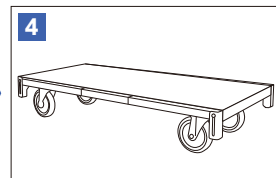

四隅全ての柱を同じように倒せば終了です。

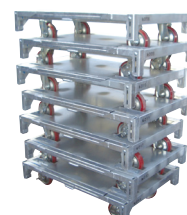

柱を倒した状態で重ねることができます。

アルロックキャリア

アルミ製 4輪 ストッパー

超軽量で使いやすいコンパクトサイズ!

小・4輪

4隅にパイプが立つ



大・6輪

4隅にパイプが立つ



方向規制キャスター

収納例

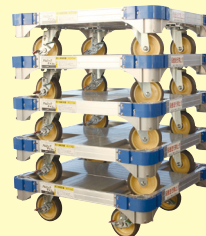

ブレーキ操作がしやすいエッグペダルタイプもございます。

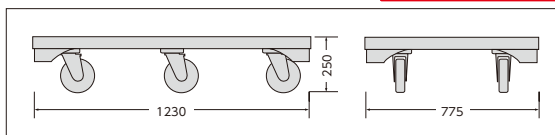
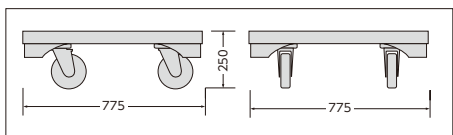

@GLOVE
-アットグローブ-

パイプに取り付けて
手ばさみ防止 販売品

パチッと単管にハメるだけ!
壁から手を守る



商品名	外寸法 (mm)			内寸法 (mm)			タイヤ径 (φ)	タイヤ素材	車輪タイプ	質量 (kg)	許容荷重 kN (kgf)
	幅 (W)	奥行 (D)	高さ (H)	幅 (W)	奥行 (D)	高さ (H)					
アルロックキャリア (小・4輪)	775	775	250	632	632	—	150	ウレタン	4輪自在 (ストッパー付)	20.5	7.84 (800)
アルロックキャリア (大・6輪)	775	1230	250	632	1087	—	150	ウレタン	中央2輪方向規制キャスター 4輪自在 (ストッパー付)	28.0	9.8 (1000)
アルロックキャリア (大・6輪・エッグペダル)	775	1230	250	632	1087	—	150	ウレタン	中央2輪方向規制キャスター 4輪自在 (ストッパー付)	29.4	9.8 (1000)

●4隅に単管パイプをつけるかご指定ください。(長さもご指定可能です。)

アルハボ

アルロックキャリアに乗せるだけで
セキュリティボックスに早変わり

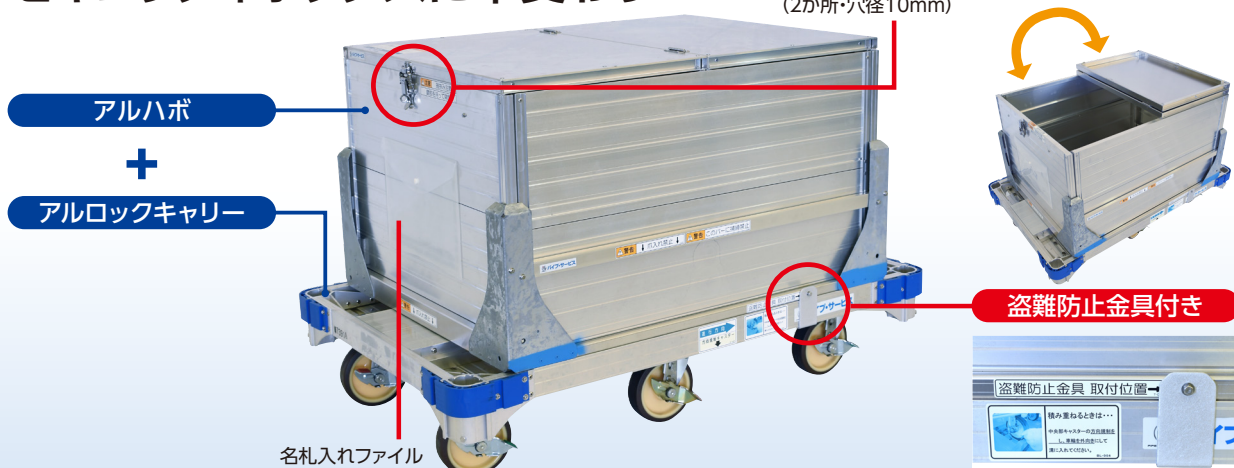

組立寸法 (mm)			収納寸法 (mm)			質量 (kg)
幅 (W)	奥行 (D)	高さ (H)	幅 (W)	奥行 (D)	高さ (H)	
740	990	530	740	990	340	28.5

- 鍵はお客様にてご用意をお願い致します。
- パネルが破損してしまいますので、中に高温の物を入れないでください。
- アルハボが取り付けられるのはアルロックキャリア6輪のみとなります。

台車

スチール製 4輪 ストッパー

ワイド800・通常の間口に対応!
建設資材、重量物の搬送に便利

D-1200

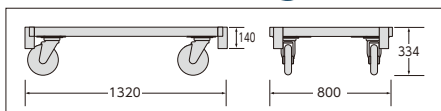

D-1300

※パイプ受けが架台内にあります。

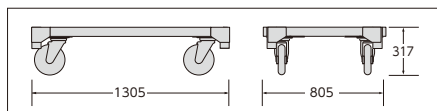

商品名	外寸法(mm)			内寸法(mm)			タイヤ径(φ)	タイヤ素材	車輪タイプ	質量(kg)	許容荷重 kN(kgf)
	幅(W)	奥行(D)	高さ(H)	幅(W)	奥行(D)	高さ(H)					
D-1200(F・メッキ)	800	1320	334	680	1200	—	200	ウレタン	4輪自在(ストッパー付)	57.0	9.8(1000)
D-1300(F・メッキ)	805	1305	317	680	1182	—	200	ウレタン	4輪自在(ストッパー付)	60.0	9.8(1000)

●4隅に単管パイプをつけるかご指定ください。(長さもご指定可能です。)



収納場所には
困りません!!

@GLOVE
-アットグローブ-

パイプに取り付けて
手ばさみ防止 販売品

パチッと単管にハメるだけ!

壁から
手を
守る

まめ台車

小さく小回りがきくスチール製台車

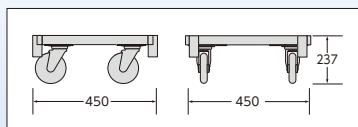
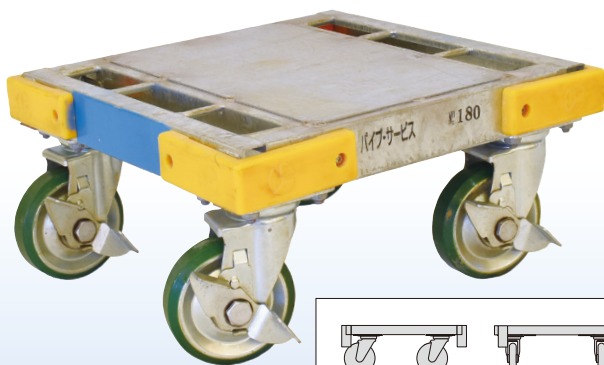

専用連結金具

重ねて収納可

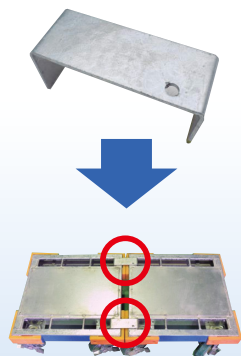

外寸法(mm)			タイヤ径(φ)	タイヤ素材	車輪タイプ	質量(kg)	許容荷重 kN(kgf)
幅(W)	奥行(D)	高さ(H)					
450	450	237	130	ウレタン	4輪自在(ストッパー付)	15.0	7.84(800)

フリー台車

スチール製

組立式

4輪
ストッパー

自由な組立が可能

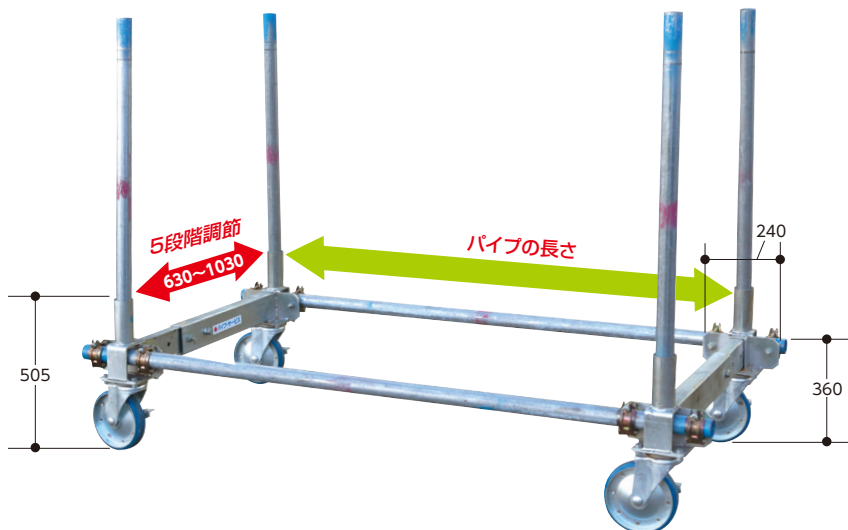

分解が可能!!

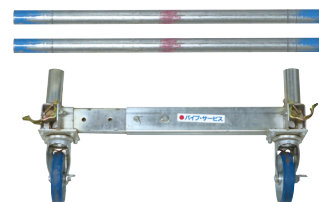

幅が5段階
調節可能!!

	幅 (外寸法 mm)	幅 (内寸法 mm)
①	800	630
②	900	730
③	1000 出荷時寸法	830
④	1100	930
⑤	1200	1030

外寸法 (mm)			内寸法 (mm)			タイヤ径 (φ)	タイヤ 素材	車輪タイプ	質量 (kg) (本体1個)	許容荷重 kN (kgf)
幅 (W)	奥行 (D)	高さ (H)	幅 (W)	奥行 (D)	高さ (H)					
800~1200 (5段階)	パイプ長さ	505	630~1030 (5段階)	パイプ長さ-200	-	200	ウレタン	4輪自在 (ストッパー付)	26 (本体1個)	4.9(500) (本体1個) 9.8(1000) (本体2個以上)

- 分解した状態でのご搬入になります。
- 3m以上の単管パイプを奥行き方向で使用する場合、本体を3ヶに指定させていただく場合がございます。(3ヶ使用の場合は、パイプの真ん中に設置してください。)
- 単管パイプを奥行き方向で使用する場合、積載物によっては単管パイプがたるむ場合がございます。

- **ご注文時の注意** ① 中間パイプの長さをご指定ください。(1m~5m)
② 4隅に単管パイプをつけるかご指定ください。(長さもご指定可能です。)

多目的台車

スチール製

組立式

4輪
ストッパー

台車の長さを自由に調整。布板の取付けも可能 フルセット

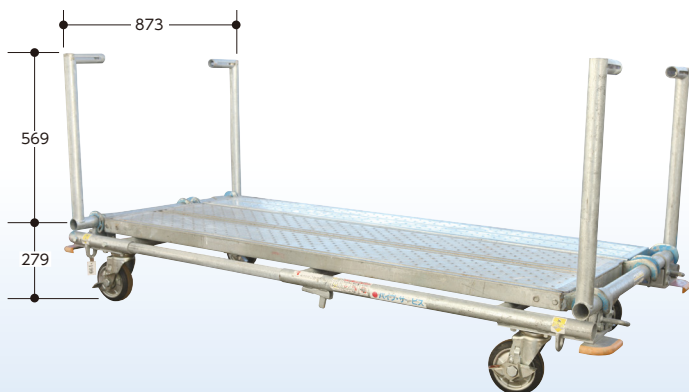

収納例



本体のみ



商品名	外寸法 (mm)			内寸法 (mm)			タイヤ径 (φ)	タイヤ素材	車輪タイプ	質量 (kg)	許容荷重 kN (kgf)
	幅 (W)	奥行 (D)	高さ (H)	幅 (W)	奥行 (D)	高さ (H)					
多目的台車(本体のみ)	873	1240~1980	869	787	1150~1890	596	150	ゴム	4輪自在 (ストッパー付)	51.0	7.84(800) 推奨5.88(600)
多目的台車(フルセット)	873	1240~1980	869	787	1150~1890	596	150	ゴム	4輪自在 (ストッパー付)	75.3	7.84(800) 推奨5.88(600)

ハンドパレット

スチール製

重量物の移動もスムーズ

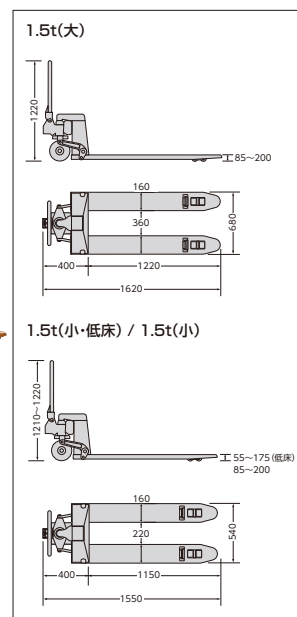

商品名	外寸法 (mm)			爪寸法 (mm)					タイヤ径 (φ)	タイヤ素材	質量 (kg)	許容荷重 kN (kgf)
	幅 (W)	奥行 (D)	高さ (H)	全幅 (W)	全長	爪幅	爪間隔	高さ (H)				
ハンドパレット1.5t(小・低床)	540	1550	1210	540	1150	160	220	55~175	51(小) 180(大)	ウレタン	72.0	14.7(1500)
ハンドパレット1.5t(小)	540	1550	1220	540	1150	160	220	85~200	80(小) 200(大)	ウレタン	75.0	14.7(1500)
ハンドパレット1.5t(大)	680	1620	1220	680	1220	160	360	85~200	80(小) 200(大)	ウレタン	78.0	14.7(1500)

折りたたみ台車

スチール製 折畳式

道具・小物等の移動に最適



折りたたみプラ台車(大)



折りたたみプラ台車(小)

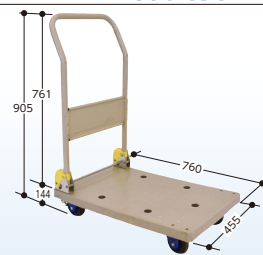

商品名	型式	外寸法 (mm)			積載面寸法 (mm)			タイヤ径 (φ)	タイヤ素材	車輪タイプ	ブレーキ	質量 (kg)	許容荷重 kN (kgf)
		幅 (W)	奥行 (D)	高さ (H)	幅 (W)	奥行 (D)	高さ (H)						
折りたたみ台車	-	610	910	860	580	875	650	130	ゴム	2輪固定 2輪自在	×	19.0	2.94(300)
折りたたみプラ台車(小)	NP-150DXL	455	760	905	455	610	761	100	ゴム	2輪固定 2輪自在	○	10.8	1.47(150)
折りたたみプラ台車(大)	DSK-301B2	600	900	861	600	780	658	125	ゴム	2輪固定 2輪自在	○	16.9	2.94(300)

台車
可搬式作業台
移動式作業台・足場材
電気機器
照明
保安用品
事務機器

ハンガーパレット

スチール製 折畳式 2輪 ストッパー 吊り下げ

吊りリング付で吊り上げ作業に最適

SH-2



吊ることができる



折りたたみ状態

SH-3



SH-4



収納例



SH-2

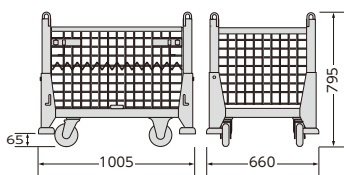

SH-3

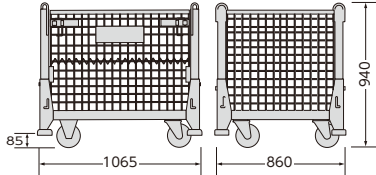

SH-4

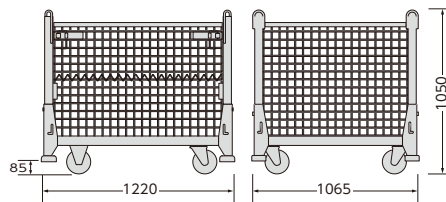

商品名	外寸法 (mm)			内寸法 (mm)			メッシュピッチ (mm)	タイヤ径 (φ)	タイヤ素材	車輪タイプ	質量 (kg)	許容荷重 kN (kgf)
	幅 (W)	奥行 (D)	高さ (H)	幅 (W)	奥行 (D)	高さ (H)						
ハンガーパレットSH-2	660	1005	795	505	860	465	50×50	130	ゴム	2輪固定 2輪自在(ストッパー付)	57.2	6.86 (700)
ハンガーパレットSH-3	860	1065	940	700	895	635	50×50	150	ゴム	2輪固定 2輪自在(ストッパー付)	77.0	7.84 (800)
ハンガーパレットSH-4	1065	1220	1050	910	1060	700	50×50	150	ゴム	2輪固定 2輪自在(ストッパー付)	97.0	7.84 (800)

- 最大積載量以上の積載・偏荷重での使用はしないでください。
- 安全のため変形・破損したパレットは使用しないでください。

メッシュパレット

スチール製 折畳式 2輪
ストッパー

あらゆる荷役・保管・運搬に最適

S-3



S-3 フタ付
※鍵は付属しておりません。

折りたたみ状態

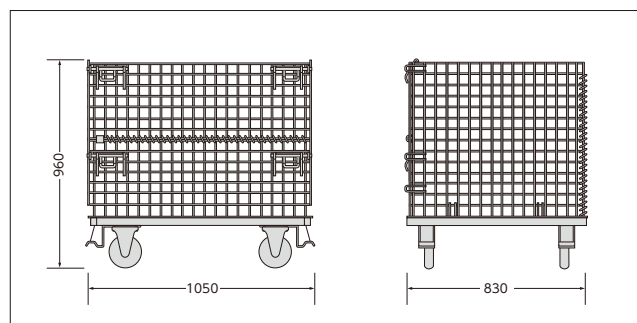

収納例

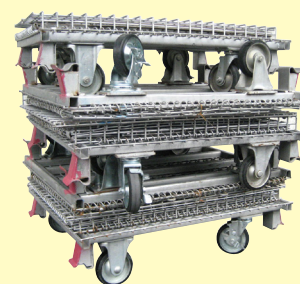

S-1

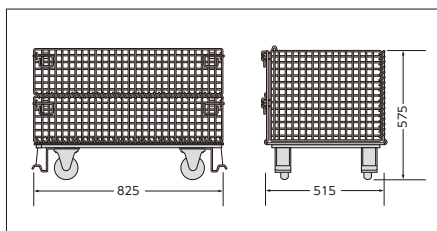

商品名	外寸法 (mm)			内寸法 (mm)			メッシュピッチ (mm)	タイヤ径 (φ)	タイヤ素材	車輪タイプ	質量 (kg)	許容荷重 kN (kgf)
	幅 (W)	奥行 (D)	高さ (H)	幅 (W)	奥行 (D)	高さ (H)						
メッシュパレットS-1	515	825	575	480	775	400	28×28	100	ゴム	2輪固定 2輪自在(ストッパー付)	21.0	2.94 (300)
メッシュパレットS-2	680	920	750	650	900	530	50×50	150	ゴム	2輪固定 2輪自在(ストッパー付)	49.0	6.86 (700)
メッシュパレットS-2(フタ付)	680	920	750	650	900	530	50×50	150	ゴム	2輪固定 2輪自在(ストッパー付)	51.8	6.86 (700)
コンパクトメッシュ	715	1007	897	670	970	645	50×100	130	ゴム	2輪固定 2輪自在(ストッパー付)	52.0	2.94 (300)
メッシュパレットS-3	830	1050	960	800	1000	700	50×50	150	ゴム	2輪固定 2輪自在(ストッパー付)	63.4	7.84 (800)
メッシュパレットS-3(フタ付)	830	1050	960	800	1000	700	50×50	150	ゴム	2輪固定 2輪自在(ストッパー付)	66.2	7.84 (800)
メッシュパレットS-4	1030	1240	1060	1000	1200	770	50×50	200	ゴム	2輪固定 2輪自在(ストッパー付)	99.0	9.8 (1000)

- 最大積載量以上の積載・偏荷重での使用はしないでください。
- 安全のため変形・破損したパレットは使用しないでください。
- S-2、S-4はタイヤが小さいタイプでお出しする場合がございます。

S-2

※フタ付もございます。

コンパクトメッシュ

S-4

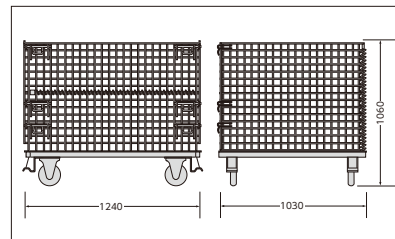
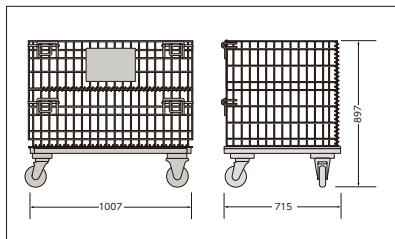
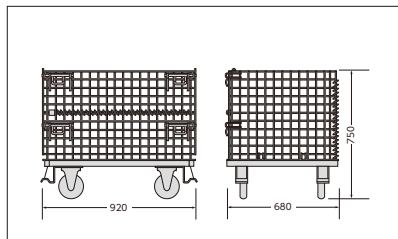

コンパクト台車

使用比較図 8-4ページ

スチール製 組立式 4輪ストッパー

1台3役! リニューアルに最適!

フルセット



パイプ台車



平台車

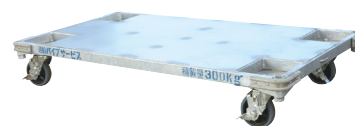

コンパクト台車取扱注意事項

- パイプ台車として使用する場合は、必ず開き止め金具を使用し、正確に受けに差し込まれているか確認してください。また、荷捌き中は開き止め金具に注意して使用してください。
- 荷物を積み下ろす際は、バランスを考え、多重量の場合は無理をせず2人以上で行ってください。また、移動の際も同様に行ってください。
- 狭い所を通過する際は手を挟まないよう、台車の上部を持ち作業をしてください。
- 段差を越す場合は、架台をもち(網は落とし込みのため不可)持ち上げてください。
- 台車を移動しない場合は必ず4輪ともストッパーをONにしてください。

オプション

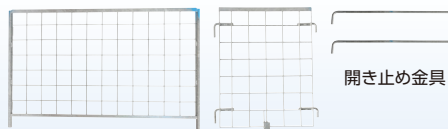

商品名	外寸法(mm)			内寸法(mm)			メッシュピッチ(mm)	タイヤ径(φ)	タイヤ素材	車輪タイプ	質量(kg)	許容荷重kN(kgf)
	幅(W)	奥行(D)	高さ(H)	幅(W)	奥行(D)	高さ(H)						
コンパクト台車(平台車)	705	1285	215	-				125	ゴム	4輪自在(ストッパー付)	32.0	2.94(300)
コンパクト台車(パイプ台車)	705	1285	925	660	1285	710	100×100	125	ゴム	4輪自在(ストッパー付)	52.0	2.94(300)
コンパクト台車(フルセット)	705	1285	925	660	1285	710	100×100	125	ゴム	4輪自在(ストッパー付)	56.0	2.94(300)

●網のピッチは100×100となります。

※ご注文時の注意 ①平台車 ②パイプ台車 ③フルセットの中からお選びください。

ラスティパレット(観音扉型)

スチール製 折畳式 2輪 ストッパー

観音開きタイプの為、荷物がはみ出しにくい

KB-3 (観音扉型・塗装)

KB-5 (観音扉型・塗装)

KB-5 (観音扉型・メッキ)

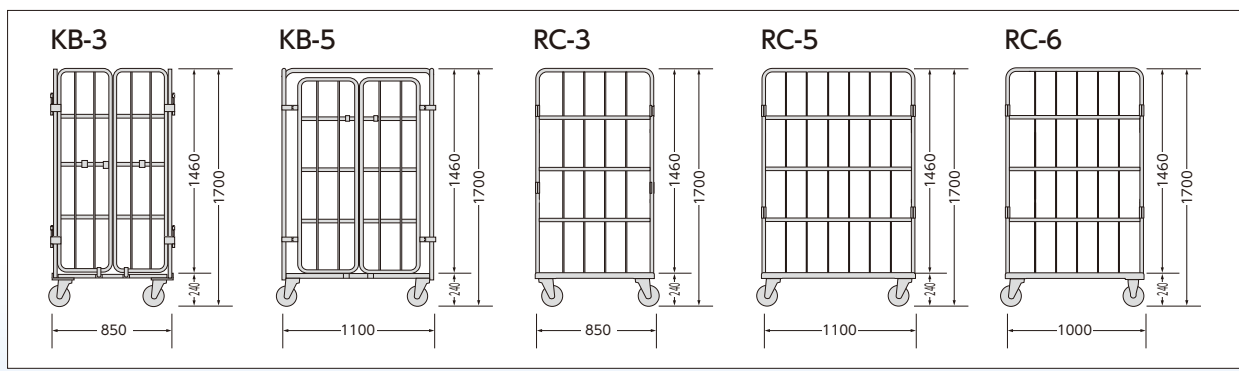

商品名	外寸法 (mm)			内寸法 (mm)			タイヤ径 (φ)	タイヤ素材	車輪タイプ	質量 (kg)	許容荷重 kN (kgf)
	幅 (W)	奥行 (D)	高さ (H)	幅 (W)	奥行 (D)	高さ (H)					
ラスティパレットKB-3(観音扉型・塗装)	850	665	1700	595	780	1470	150	ゴム	4輪自在(2輪ストッパー付)	51.0	4.9 (500)
ラスティパレットKB-5(観音扉型・塗装)	1100	815	1700	740	1036	1470	150	ゴム	4輪自在(2輪ストッパー付)	61.0	4.9 (500)
ラスティパレットKB-5(観音扉型・メッキ)	1100	815	1700	740	1036	1470	150	ゴム	4輪自在(2輪ストッパー付)	81.0	4.9 (500)

●中間棚をご利用になる場合、枚数をご指定ください。(RC-3、RC-5、KB-3、KB-5のみ使用可。最大3枚)

台車 可搬式作業台 移動式作業台・足場材 電気機器 照明 保安用品 事務機器

ラスティパレット (標準型)

スチール製 折畳式 2輪 ストッパー

保管と運搬の機能を同時に遂行!

RC-3 (標準型)

RC-5 (標準型)

RC-6 (標準型)



アーム・ゴムバンド付

商品名	外寸法 (mm)			内寸法 (mm)			タイヤ径 (φ)	タイヤ素材	車輪タイプ	質量 (kg)	許容荷重 kN (kgf)
	幅 (W)	奥行 (D)	高さ (H)	幅 (W)	奥行 (D)	高さ (H)					
ラスティパレットRC-3 (標準型)	850	650	1700	595	786	1470	150	ゴム	4輪自在 (2輪ストッパー付)	45.0	4.9 (500)
ラスティパレットRC-5 (標準型)	1100	800	1700	745	1036	1470	150	ゴム	4輪自在 (2輪ストッパー付)	54.0	4.9 (500)
ラスティパレットRC-6 (標準型)	1000	800	1700	745	935	1470	150	ゴム	4輪自在 (2輪ストッパー付)	52.0	4.9 (500)

●中間棚をご利用になる場合、枚数をご指定ください。(RC-3、RC-5、KB-3、KB-5のみ使用可。最大3枚)

オプション(中間棚)

RS3 (塗装)



RS5 (塗装)



RS5 (メッキ)



中間棚使用例(観音型)



商品名	外寸法 (mm)			質量 (kg)	許容荷重 kN (kgf)
	幅 (W)	奥行 (D)	高さ (H)		
ラスティパレット用中間棚RS3 (塗装)	770	600	25	6.9	0.98 (100)
ラスティパレット用中間棚RS5 (塗装)	1020	750	25	10.6	0.98 (100)
ラスティパレット用中間棚RS5 (メッキ)	1020	750	25	12	0.98 (100)

安心台車

スチール製 折畳式 伸縮機能 4輪 ストッパー

建築資材・機器工具を守る安心・安全台車



鍵かけポイントが3ヶ所



※鍵は付属しておりません。

棚2枚標準装備

網を外せば棚台車としても利用可能!

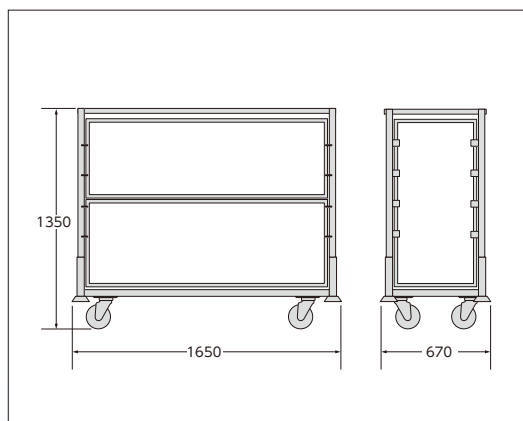

フルセット

棚台車



網を外して棚台車としてもご利用いただけます。
自重も軽いのでスムーズに運べます。

商品名	外寸法 (mm)			内寸法 (mm)			タイヤ径 (φ)	タイヤ素材	車輪タイプ	質量 (kg)	許容荷重 kN (kgf)
	幅 (W)	奥行 (D)	高さ (H)	幅 (W)	奥行 (D)	高さ (H)					
安心台車(棚台車)	670	1650	1340	455	1490	1120	130	ゴム	4輪自在 (ストッパー付)	80.5	5.39(550) 棚板: 2.45(250)
安心台車(フルセット)	670	1650	1350	455	1490	1120	130	ゴム	4輪自在 (ストッパー付)	120.0	5.39(550) 棚板: 2.45(250)
安心台車用棚板	541	1488	43				-			12.5	2.45(250)

●棚板は最大で4枚お付けすることができます。ご注文の際にご指定ください。(標準装備は2枚です)

安心台車、組立手順

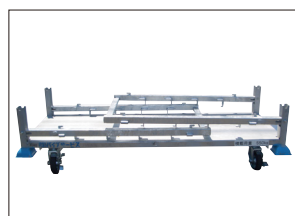

① 収納状態

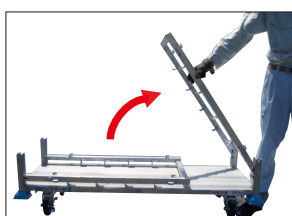

② 柱を建てる(左右)



③ 裏面網を付ける(下)



④ かえしに引っ掛ける



⑤ 裏面網を付ける(上)



⑥ 側面網を付ける(左右)



⑦ 天網を付ける



⑧ ロックピンを回す



⑨ 網を付ける

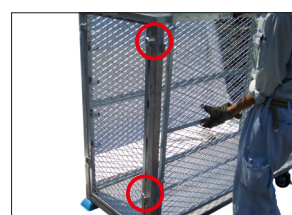

⑩ 前面扉を付ける(左右)



⑪ フックを穴にはめ込む



⑫ 取っ手を引いて完成

各種部材 ※安心台車(フルセット・棚2枚)×1台の場合

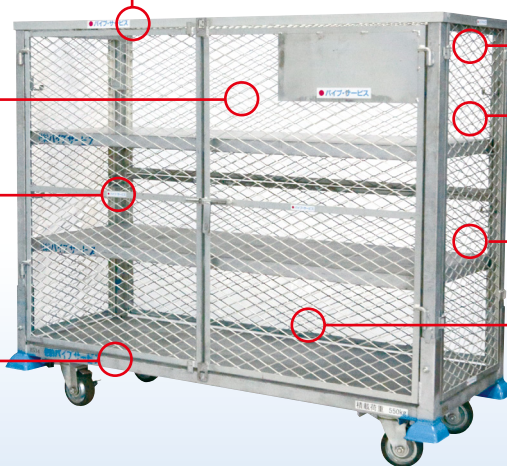
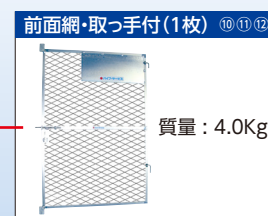
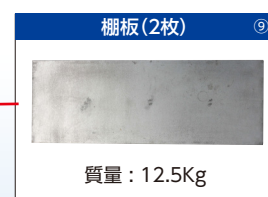
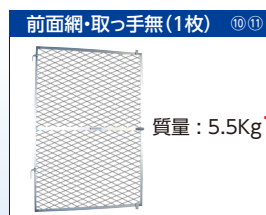
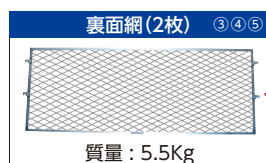
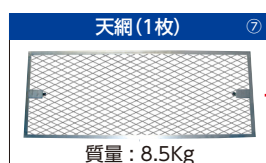

PSボックス

全面のパネルが一体式の軽量アルミ製収納台車

ハニカム構造のボード

軽量、高剛性

鍵穴付きで安心収納

鍵穴部 (10mm × 15mm)



折りたたみ状態



収納状態 (段積み5台まで)



本体内部



使用寸法 (mm)			収納寸法 (mm)			タイヤ径 (φ)	タイヤ素材	車輪タイプ	収納重ね数 (台)	積載荷重 kN (kgf)	質量 (kg)
幅 (W)	奥行 (D)	高さ (H)	幅 (W)	奥行 (D)	高さ (H)						
766	1200	863	766	1200	382	150	ウレタン	4輪自在 (ストッパー付)	5	9.8 (1000)	54

- 鍵はお客様にてご用意をお願いします。
- パネルが破損してしまいますので、中に高温の物を入れしないでください。

エコックストッカー125

アルミ製

4輪
ストッパー

鍵を取り付けられるアルミ製収納台車

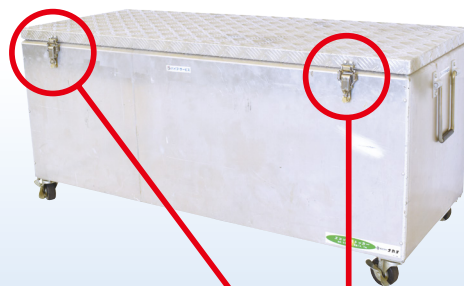

外寸法 (mm)			タイヤ径 (φ)	タイヤ素材	車輪タイプ	質量 (kg)
幅 (W)	奥行 (D)	高さ (H)				
1250	500	578	75	ウレタン	4輪自在 (ストッパー付)	19.6

- 鍵はお客様にてご用意をお願いします。



鍵穴付
(φ10)

丸形エコパレ

自由に移動が可能な専用台車



フレコンバッグを広げた状態で保管、移動

汎用品の1m³丸形フレコンバッグにも適合

フレコンバッグ取付けイメージ



●フレコンバッグは販売オプションとなりますので別途ご注文ください。

構成部材

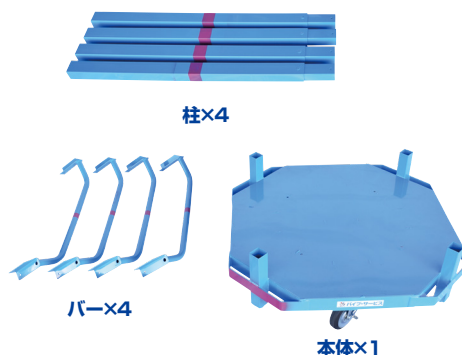

外寸法 (mm)			タイヤ径 (φ)	タイヤ素材	車輪タイプ	適合フレコンバッグ	積載荷重 kN(kgf)	質量 (kg)
幅 (W)	奥行 (D)	高さ (H)						
989	989	1245	150	ゴム	4輪自在(4輪ストッパー付)	丸形1m ³	6.86(700)	67.5

棚用足場

スチール製 4輪ストッパー

T-900、1200、1500、1800、3600 (T-1800 × 2スパン)

T-1800

組立簡単!
キャスター付きなので
移動がラクラク!
整理整頓に活躍

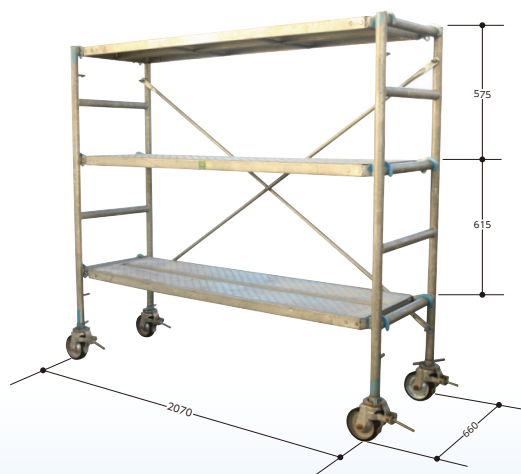

商品名	外寸法 (mm)			内寸法 (mm)		タイヤ径 (φ)	タイヤ素材	車輪タイプ	質量 (kg)	許容荷重 kN(kgf)
	幅 (W)	奥行 (D)	高さ (H)	幅 (W)	奥行 (D)					
棚用足場 T-900	660	1150	1750	510	870	150	ゴム	4輪自在 (ストッパー付)	86.0	2.45 (250)
棚用足場 T-1200	660	1470	1750	510	1270	150	ゴム	4輪自在 (ストッパー付)	93.4	2.45 (250)
棚用足場 T-1500	660	1750	1750	510	1570	150	ゴム	4輪自在 (ストッパー付)	100.5	2.45 (250)
棚用足場 T-1800	660	2070	1750	510	1870	150	ゴム	4輪自在 (ストッパー付)	104.8	2.45 (250)
棚用足場 T-3600	660	3900	1750	510	3700	150	ゴム	4輪自在 (ストッパー付)	183.0	2.45 (250)

●T-900、1200、1500の中段、下段手前側の布板をセットする際は、必ず奥側の爪からお入れ下さい。